

Veličiny		Údaje o tlaku – přetlak					
Konstrukce		Submikrofiltr			Filtr s aktivním uhlím		
Typ		MF012-1/8	MF012-1/4	MF012-3/8	MC012-1/8	MC012-1/4	MC012-3/8
Velikost připojení		G1/8	G1/4	G3/8	G1/8	G1/4	G3/8
Max. množství kondenzátu	cm ³	13			–		
Vypouštění kondenzátu		manuálně					
Poloha pro instalaci		vertikálně, nádobkou směrem dolů					
Teplota media a okolí	T _{min} T _{max}	°C °C	0 (při 10 bar) +50			0 (při 10 bar) +40	
Hmotnost		0,3			0,3		
Pneumatické veličiny							
Oblast pracovního tlaku	p _{min} p _{max}	bar bar	0			0	
			16			16	
Doporučený průtok při 6 bar	Q _{max}	l/min m ³ /h	580			580	
			35			35	
Pokles tlaku při doporučeném průtoku	Δp	bar	od 0,1	od 0,2	od 0,1	0,4	
Stupeň odloučení při maximálním průtoku	η	%	lepší než 99,99999%, vztaheno na 0,01 μm				
Obsah zbytkového oleje		mg/m ³	< 0,01 (vstupní koncentrace 3 mg/m ³)			0,003 v kombinaci s MF	

Pokyn pro instalaci

Aby se prodloužila životnost filtrů doporučujeme následující montážní uspořádání

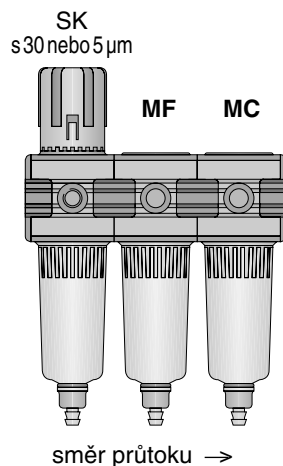

Submikrofiltry a filtry s aktivním uhlím

G1/8, G1/4, G3/8

airfit micro

– hodí se ke konstrukční řadě AIRFIT swing

konstrukční řada

MF 012

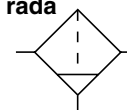

MC 012

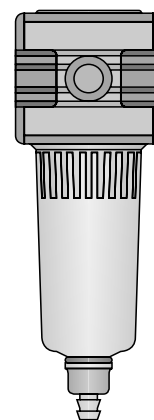
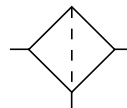

- ultrafiltr uvnitř
- Airfit design
- varianta se závitem NPTF

Přehled konstrukční řady viz 5.81.001CZ
Filtr – odlučovač vody viz 5.12.005CZ

Katalogový list 5.81.003-1CZ

HOERBIGER
ORIGA

Rozměry (mm)

Typ: MF 012-..
MC 012-..

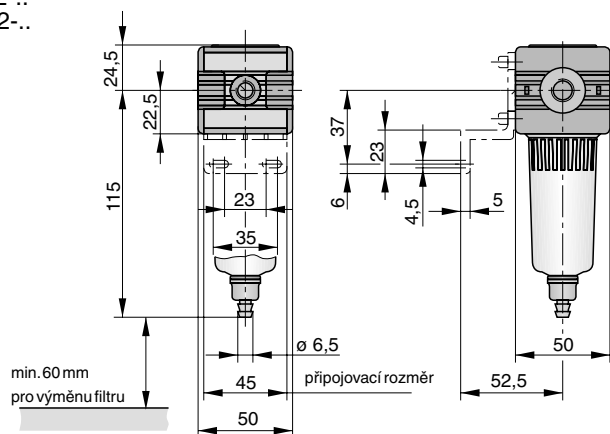

Příslušenství

Rozbočná kostka

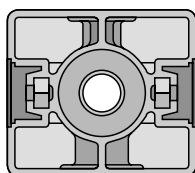

obj. číslo: PL 16969

3/2-uzavírací ventil

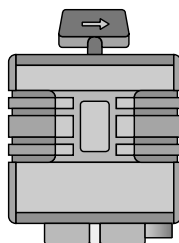

obj. číslo: PB 46749-101 (G1/4)
PB 46849-101 (G3/8)

Ochranný koš – sada

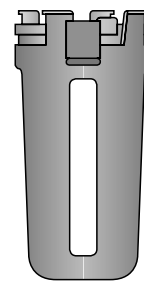

obj. číslo: PL 16970

Údaje pro objednávku

Označení	Velikost připojení	Údaje pro objednávku	
		Typ	Obj. číslo
Submikrofiltr – základní provedení	G1/8	MF 012-1/8	PB 49049-000
	G1/4	MF 012-1/4	PB 49149-000
	G3/8	MF 012-3/8	PB 49249-000
Submikrofiltr – s kovovou nádobkou	G1/8	MF 012-1/8-D	PB 49049-003
	G1/4	MF 012-1/4-D	PB 49149-003
	G3/8	MF 012-3/8-D	PB 49249-003
Submikrofiltr – s kovovou nádobkou (hledítko)	G1/8	MF 012-1/8-E	PB 49049-004
	G1/4	MF 012-1/4-E	PB 49149-004
	G3/8	MF 012-3/8-E	PB 49249-004
Filtr s aktivním uhlím – základní provedení	G1/8	MC 012-1/8	PB 49349-000
	G1/4	MC 012-1/4	PB 49449-000
	G3/8	MC 012-3/8	PB 49549-000
Filtr s aktivním uhlím – s kovovou nádobkou	G1/8	MC 012-1/8-D	PB 49349-003
	G1/4	MC 012-1/4-D	PB 49449-003
	G3/8	MC 012-3/8-D	PB 49549-003
Filtr s aktivním uhlím – s kovovou nádobkou (hledítko)	G1/8	MC 012-1/8-E	PB 49349-004
	G1/4	MC 012-1/4-E	PB 49449-004
	G3/8	MC 012-3/8-E	PB 49549-004

Příslušenství

Upevňovací úhelník	PL 16965
Sada spojovacích prvků	PL 16959